

ПОДРОБНУЮ ИНФОРМАЦИЮ
О ПРОФИЛЯХ ДЕКОРАТИВНЫХ
СМОТРИТЕ НА САЙТЕ
METALLPROFIL.BY

ДЛЯ КРОВЛИ И ФАСАДА

FAST * **CLICK**

ФАЛЬЦЕВЫЕ
ПАНЕЛИ



СОДЕРЖАНИЕ

ОБЛАСТИ ПРИМЕНЕНИЯ	2
ТЕХНИЧЕСКИЕ ХАРАКТЕРИСТИКИ	3
ВАРИАНТЫ ПРОФИЛЕЙ	4
ДОБОРНЫЕ ЭЛЕМЕНТЫ КРОВЕЛЬНЫЕ И ФАСАДНЫЕ	5
ИНСТРУМЕНТ И РАСХОДНЫЕ МАТЕРИАЛЫ	7
ПОДГОТОВКА ОСНОВАНИЯ	9
МОНТАЖ	12

ОБЛАСТИ ПРИМЕНЕНИЯ

FASTCLICK® - защелкивающиеся фальцевые панели для использования на кровлях и фасадах. Обеспечивают надежную защиту вашему дому. Данные панели подходят для различных архитектурных стилей, соответствуют трендам современного дизайна и особенно хорошо смотрятся на домах стиле барнхаус. Благодаря применению на крышах с минимальным уклоном, защелкивающиеся фальцевые панели FASTCLICK® являются отличным выбором для создания стильного облика вашего дома.



Настоящий документ является руководством по монтажу фальцевых панелей FASTCLICK® для кровли и доборных элементов (Далее - «Изделие») и содержит требования и рекомендации, необходимые для правильной подготовки к монтажу и проведения монтажных работ.

Перед началом работ персонал организации, осуществляющей монтажные работы должен внимательно ознакомиться с настоящим руководством.

ТЕХНИЧЕСКИЕ ХАРАКТЕРИСТИКИ



Полная ширина	531 мм.
Полезная ширина	485 мм.
Высота замка	33 мм.
Длина	от 0,5 м. до 12 м.
Угол наклона монтажа	от 10°

(расчетная длина панели включает в себя карнизные загибы, в том числе и в случае загнутой при производстве)

- подготовка под карнизный загиб и заглушка всегда имеются с двух сторон (по умолчанию), поэтому панели могут монтироваться как слева направо, так и справа налево



→ Направление ската кровли
→ Направление укладки панелей FASTCLICK



- длина панели включает в себя карнизные загибы, в том числе и в случае загнутых при производстве:

- при заказе панелей с загнутым карнизным загибом (90гр.) на производстве, используется отдельная номенклатура: «Фальцевая панель FASTCLICK с загибом»

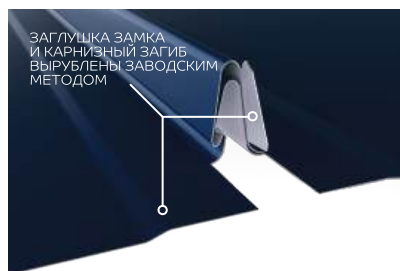
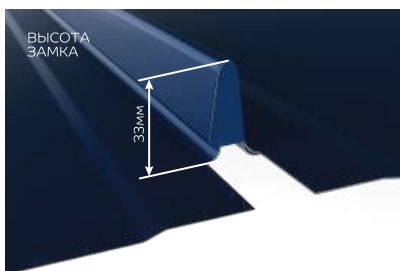
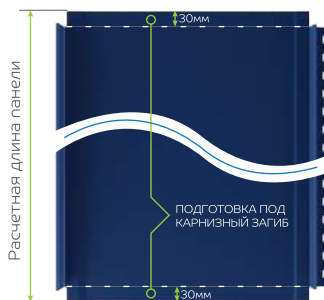

ВАРИАНТЫ ПРОФИЛИРОВАНИЯ

Разные виды микропрофилирования поверхности панелей ФастКлик (гладкая, волна, накатка, трапеция), не влияют на их геометрические параметры)



 Трапеция

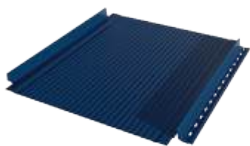

 Волна



 Гладкая

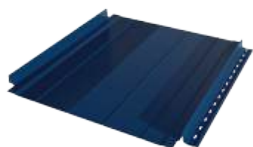

 Накатка



Особенностью фальцевых панелей является возможное наличие волнистости на поверхности после монтажа. Так как плоская поверхность материала не имеет достаточной жесткости (такой как у металлочерепицы или профлиста), то может проявляться волнистость из-за напряжения в металле, неровной обрешетки или температурных расширений.

Обращаем ваше внимание, что данный эффект носит исключительно эстетический характер и не влияет на надёжность кровли. Снизить эффект волнистости позволит металл с матовым полимерным покрытием, а также использование фальцевых панелей с микропрофилированием поверхности – таких как Волна, Накатка или Трапеция.

ДОБОРНЫЕ ЭЛЕМЕНТЫ

КРОВЕЛЬНЫЕ



Планка карнизная



Планка конька кровли
односкатной



Планка конька плоского



Планка крепежная



Планка опорная
вентпрогона



Планка примыкания
боковая



Планка примыкания
в накладку



Планка примыкания
верхняя к стене



Планка примыкания
верхняя к трубе



Планка примыкания
нижняя к трубе



Планка торцевая
кровельная



Планка ендовы
нижняя

ФАСАДНЫЕ



Планка завершающая



Планка угла наружного



Планка угла внутреннего



Планка торцевая
фасадная



Планка отлива верхнего



Планка начальная



Планка откоса
сложная



Планка откоса



Планка аквилона

ЗАШЕЛКИВАЮЩИЕСЯ
ФАЛЬЦЕВЫЕ ПАНЕЛИ FASTCLICK®



ИНСТРУМЕНТ И РАСХОДНЫЕ МАТЕРИАЛЫ, ПРИМЕНЯЕМЫЕ ПРИ УСТАНОВКЕ



**НОЖНИЦЫ ПОДРЕЗНЫЕ
/ПРОХОДНЫЕ
ЛЕВЫЕ /ПРАВЫЕ**
Ножницы по металлу для
криволинейных резов



**НОЖНИЦЫ
«ПЕЛИКАНЫ»**
Ножницы для прямого
раскроя плоского листа



**КИЯНКА
ПЛАСТИКОВАЯ
УСЕЧЕННАЯ**
Пластиковая киянка,
с усеченной формой
ударной части



**КЛЕЩИ ПОД УГЛОМ 45°
ШИРИНОЙ 60 мм**
Кровельные клещи под
углом 45° и шириной губок
40/60/80 мм для формирова-
ния узлов на фальцевой
кровле



**МАГНИТНАЯ НАСАДКА
ДЛЯ ШУРУПОВЕРТА**
Для заворачивания
и отворачивания различных
видов крепежа



**ИНСТРУМЕНТЫ ДЛЯ
ПОДГИБА КАРНИЗНОГО
СВЕСА**
Универсальный инструмент
для подгиба карнизного
свеса



СТЕПЛЕР
Используется для крепления
различного вида пленок
паро- и гидроизоляционных
к деревянной конструкции
(обрешетке)



ШУРУПОВЕРТ
Компактный шуруповерт
с аккумулятором



ПРИЖИМНОЙ ВАЛИК
Используется для прикатки
рулонных материалов на
различные поверхности.

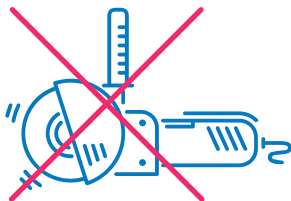

Категорически запрещено использовать углошлифовальную машину с абразивным кругом («болгарку») т.к. выжигается не только полимерное покрытие, но и цинк, в результате чего начинается бурный процесс коррозии

ТРАНСПОРТИРОВКА И ХРАНЕНИЕ

ТРАНСПОРТИРОВКА

Фальцевые панели должны грузиться на ровное прочное основание кузова автомобиля.

Во время транспортировки необходимо обеспечить защиту продукции от переувлажнения и механического повреждения.

Рекомендуемая скорость транспортного средства – до 80 км/ч.

Необходимо избегать резких разгонов и торможений.



ПОГРУЗОЧНО-РАЗГРУЗОЧНЫЕ РАБОТЫ

Погрузка и выгрузка пачек с фальцевыми панелями должна осуществляться при помощи грузоподъемных механизмов и траверс.

При ручной разгрузке необходимо привлечение достаточного количества рабочих (из расчета 1 человек на 1,5-2 м.п. листа), но не менее 2-х человек.

Поднимать и переносить фальцевые панели необходимо аккуратно в вертикальном положении, не допуская сильных перегибов.

Запрещено бросать панели и тащить их волоком.

ХРАНЕНИЕ

Хранение фальцевых панелей осуществляется в упакованном виде. Условия хранения при воздействии климатических факторов должны соответствовать условиям 3 по ГОСТ 15150 (неотапливаемые помещения)



ПОДГОТОВКА ОСНОВАНИЯ

До монтажа обрешётки по стропилам рекомендуется уложить гидроизоляционную мембрану. Обрешётка под кровлю должна быть ровной, без выступов и углублений, сухая (с влажностью не более 20%); конёк, рёбра и нижняя доска карнизного свеса должны быть прямыми. Чтобы предохранить древесину обрешётки кровли от загнивания и продлить срок ее службы, древесину пропитывают антисептиками, обмазывают или красят. Увеличивается срок службы древесины и если она в сухом состоянии покрывается олифой. Монтаж фальцевой кровли производится по разрезенной или сплошной обрешётке. Для предотвращения провиса стальных листов, очень важно при монтаже соблюсти необходимый расчетный шаг обрешётки. В качестве обрешётки может использоваться: доска 25(30) x 100, сплошная ОСБ-плита (толщина 9-27 мм), которые крепятся снизу-вверх (от карниза к коньку). В месте монтажа карниза делается сплошная обрешетка на 70 см (рис. 7.2), в месте монтажа ендовы – рекомендуется на 50 см от края (рис. 7.3). По периметру выступающих частей здания также делается сплошная обрешетка (рис. 7.4)

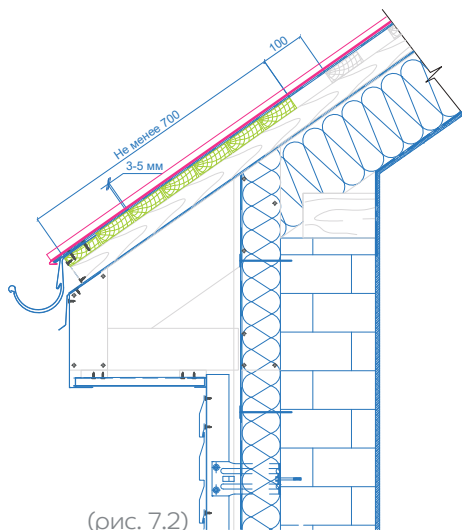

(рис. 7.2)

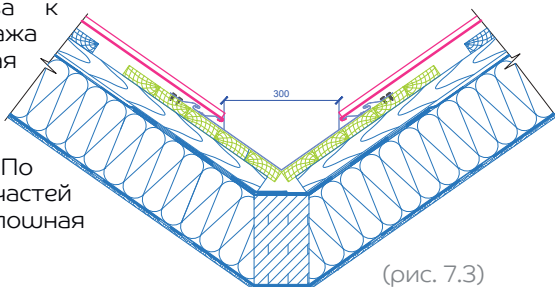

(рис. 7.3)

Дополнительные доски

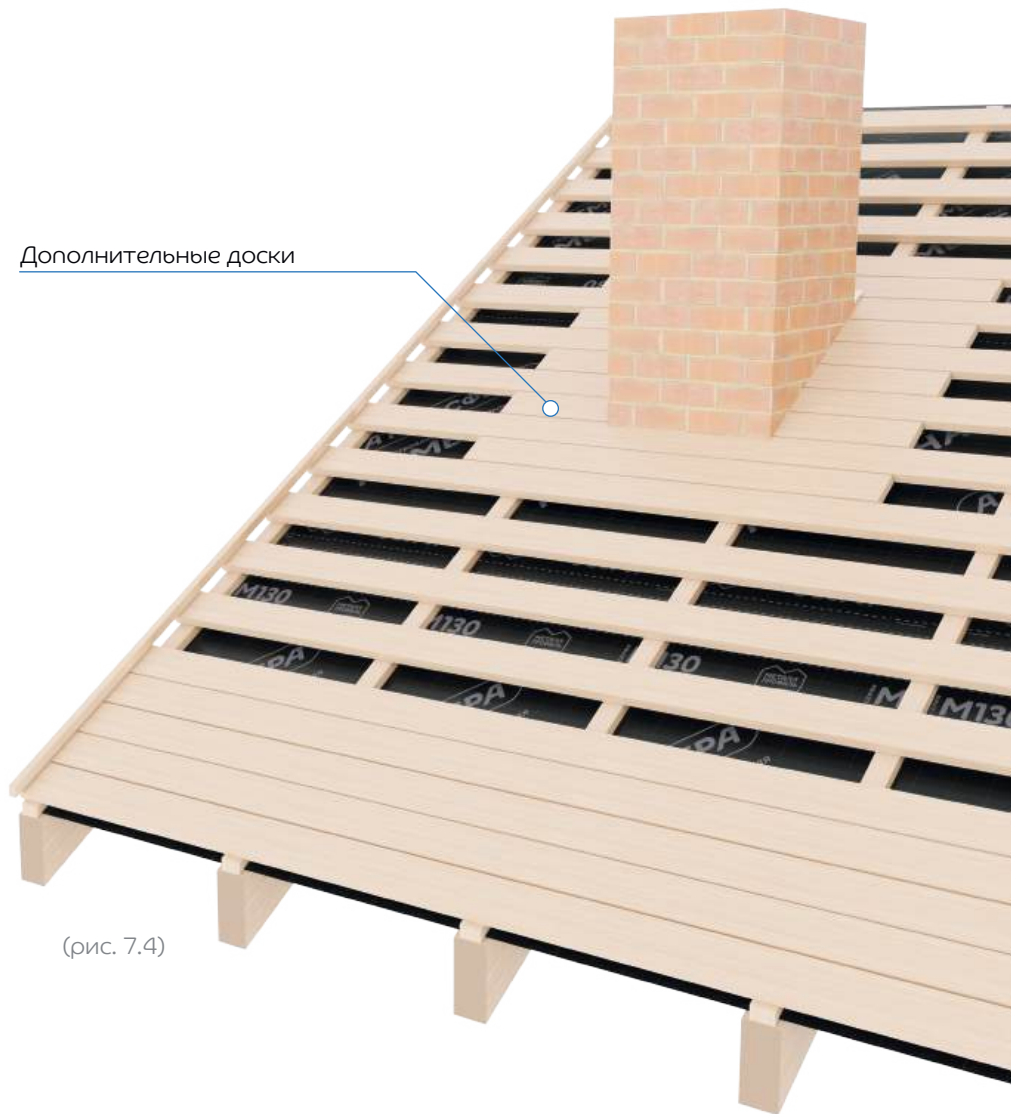

(рис. 7.4)

Для расчета шага обрешетки рекомендуется использовать следующую таблицу:

Угол кровли	Расстояние между обрешеткой
10-16°	Сплошная обрешетка
16-20°	50 мм
20-35°	100 мм
35-45°	150 мм
45-70°	200 мм
70-90°	300 мм

2 ВАРИАНТА УСТРОЙСТВА ОБРЕШЕТКИ:

А) Разреженная обрешетка (рис. 7.5) - поверх контробрешетки размещается обрешетка с зазором, зависящем от угла наклона кровли (см. таблицу с рекомендованным расчетом шага обрешетки).

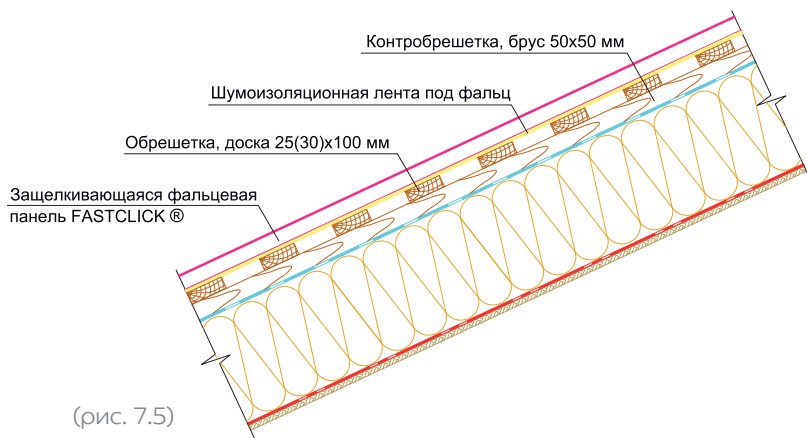

Б) Сплошная обрешетка (рис. 7.6) - поверх контробрешетки размещается сплошная ОСБ-плита.

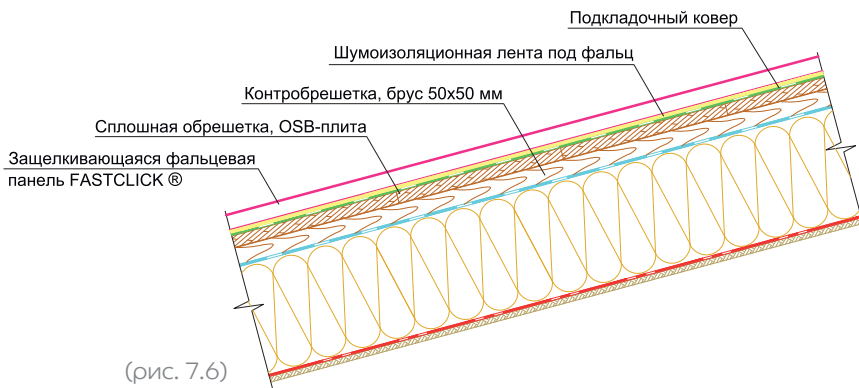

При использовании варианта монтажа фальцевых панелей на сплошную обрешетку рекомендуется использовать подкладочный ковер. Независимо от выбора типа обрешетки (сплошная или разреженная) рекомендуется под каждую фальцевую панель укладывать шумоизоляционную ленту. Данная лента используется для снижения уровня шума.

МОНТАЖ ЗАЩЕЛКИВАЮЩИХСЯ ФАЛЬЦЕВЫХ ПАНЕЛЕЙ FASTCLICK®

А **КАРНИЗНЫЙ СВЕС** (рис. 8.1) – перед монтажом держателей желоба необходимо сделать пазы в начальной обрешетке.

Крепить держатели желоба к обрешетке рекомендуется саморезами 4,8х28. Исключить выступ держателей желоба и саморезов выше обрешетки!



(рис. 8.1)

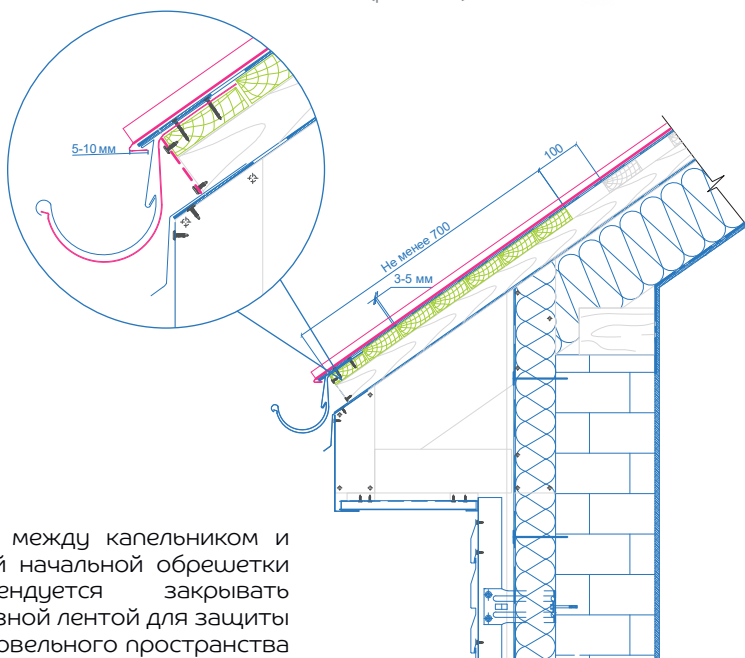

Зазор между капельником и доской начальной обрешетки рекомендуется закрывать карнизной лентой для защиты подкровельного пространства от насекомых и птиц.

После монтажа держателей желоба закрепить планку карнизную FASTCLICK® саморезами с прессшайбой 4,8x28 с острым сверлом в шахматном порядке с шагом 300 мм.

Применение данной планки необходимо для последующего монтажа фальцевых панелей посредством подгиба карнизного зацепа (30 мм) за «носик» карнизной планки.

Запрещается крепить фальцевые панели FASTCLICK® без подгиба за карнизную планку с помощью открытого крепежа. Между подгибом панели и карнизной планкой необходимо оставить температурный зазор примерно 5 мм.

Б

ТОРЦЕВОЙ СВЕС (рис. 8.2) Фальцевые панели крепить по линии торца к основанию при помощи самодельных кляммеров, стальных полосок из такого же материала, что и основное покрытие (рис. 8.3).

Далее уложить брусок 30x50 мм поверх кляммера параллельно панели. Торцевой планкой закрыть брусок и гребень панели или загнутый вверх после обрезки край фальцевой панели. Монтаж планки производить снизу-вверх с нахлёстом 50 мм, крепить саморезами 4,8x28 с шагом не более 800 мм. Нижний конец торцевой планки рекомендуется сделать так, чтобы он закрывал торец бруска и край фальцевой панели (рис. 8.4).

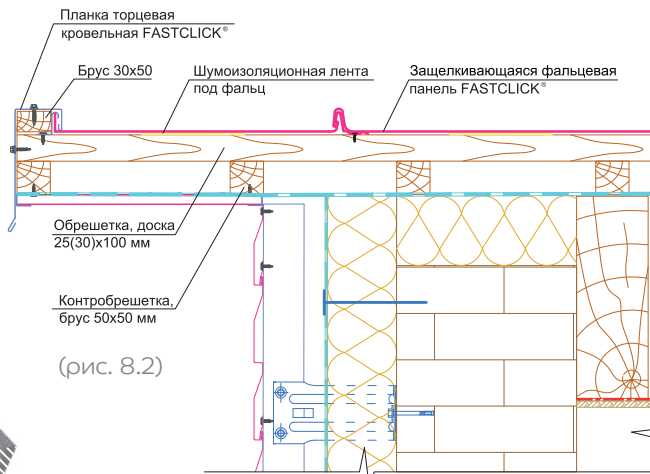

(рис. 8.2)



(рис. 8.4)

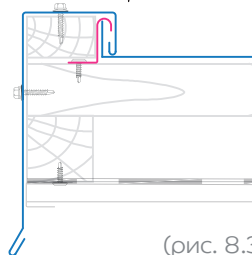

(рис. 8.3)

Монтаж фальцевых панелей FASTCLICK® возможно производить как слева направо, так и справа налево. При этом необходимо переворачивать панели так, чтобы замок был открыт для фиксации (рис. 8.5).

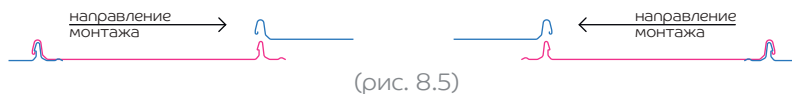

(рис. 8.5)

Если фальцевые панели не укладываются целиком по ширине ската, то их возможно укладывать (рис. 8.6):

- 1) разрезая последний лист вдоль торца ската так чтобы он выходил за торец на 30 мм, а затем загибая этот припуск вдоль обрезанного края вертикально вверх на 90°;
- 2) измеряя ширину ската и рассчитывая, на сколько первый лист нужно сдвинуть с одного края, что бы по противоположному торцу ската лист нависал над фронтоном на столько же, затем обрезая листы вдоль обоих торцов с припуском 30 мм и загибая по краю, а затем загибая этот припуск вдоль обрезанного края вертикально вверх на 90°.



(рис. 8.6)

В **МОНТАЖ ПОСЛЕДУЮЩИХ ПАНЕЛЕЙ** - Первая монтируемая фальцевая панель выставляется с максимальной точностью для обеспечения параллельности нижнего края фальцевой кровли относительно карниза и фронтона. Панели подравниваются лёгкими ударами киянки через деревянную прокладку. Фальцевые панели крепятся саморезами с пресс-шайбой 4,2x25 в центре отверстия гвоздевой полки (рис. 8.7). Шаг крепления: 250-300 мм в зоне карниза и на крайних панелях на торцах; шаг 400-500 мм внутри ската.

Необходимо вкручивать саморез без перекосов и не затягивать! Между саморезом и металлом оставить небольшой зазор (рис. 8.8.) Таким образом создается «подвижное» крепление относительно жесткого закрепления у конька кровли, так как длина панелей может изменяться из-за теплового расширения стали. Для лучшей фиксации панелей в замке рекомендуется простучать замок киянкой.

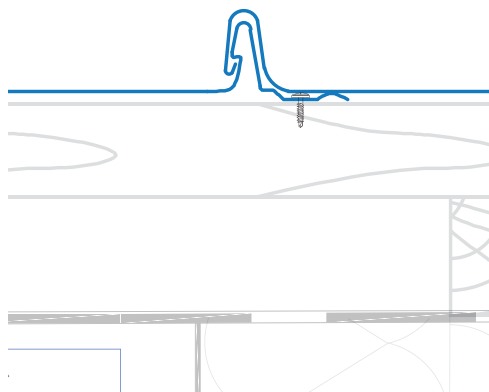

(рис. 8.7)

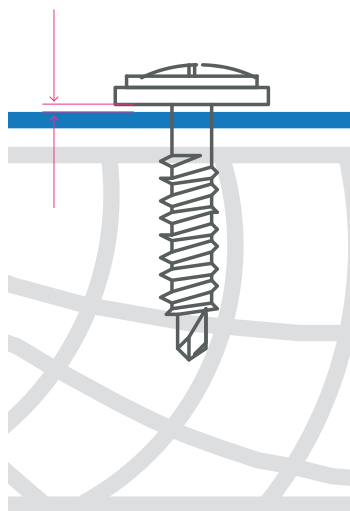

(рис. 8.8)



КОНЬКОВЫЙ УЗЕЛ ДВУХСКАТНОЙ И ОДНОСКАТНОЙ КРОВЛИ

- в местах установки коньков фальцевые панели должны иметь длину, обеспечивающую формирования вентиляционного зазора (рис. 8.9). Далее необходимо смонтировать вдоль конька ленту коньковую вентиляционную. Особое внимание уделить креплению ленты на замке – лента должна плотно прилегать, для этого рекомендуется прикатать край ленты прижимным роликом. С двух сторон от конька установить планку опорную вентпрогона FASTCLICK®, как изображено на рисунке 8.8 и закрепить кровельными саморезами. Далее установить планку конька плоского, закрепить по двум сторонам кровельными саморезами с шагом не более 500 мм. Крепление планки конька для односкатной кровли аналогично (рис 8.11).



Внимание! Вентиляционные выходы на кровле имеющей свойства фальцевой необходимо крепить ближе к коньку, чтобы обеспечить возможность теплового расширения панели вниз по скату (рис 8.12).

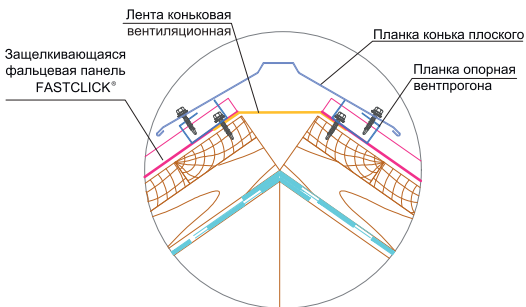

(рис. 8.9)

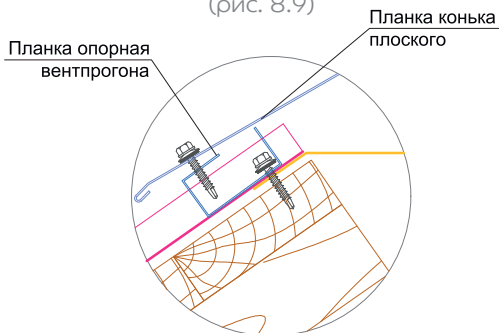

(рис. 8.10)

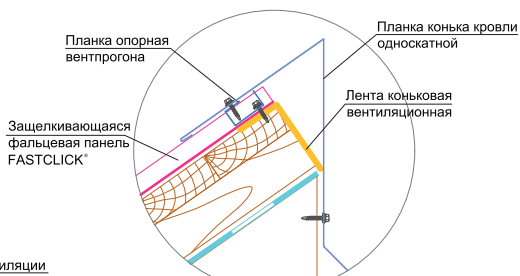

(рис. 8.11)

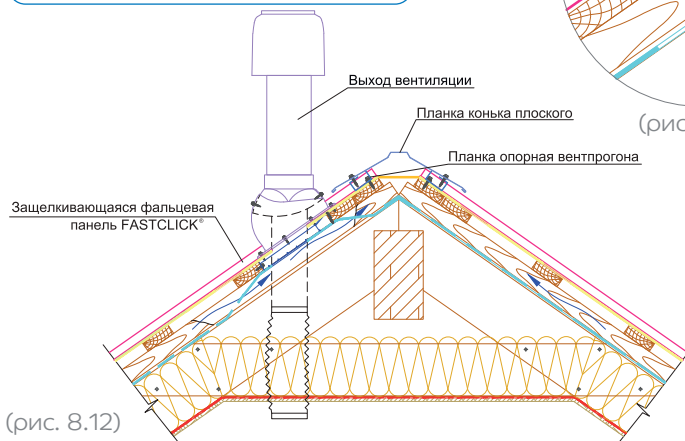

(рис. 8.12)



НАРАЩИВАНИЕ ПАНЕЛЕЙ (удлинение по скату) (рис. 8.13)

- Нарращивание листов фальцевых панелей делается с нахлёстом min 200 мм. Нахлёсты делают вразбежку так, чтобы расстояние между линиями нахлёстов соседних листов было min 500 мм (рис. 8.14).

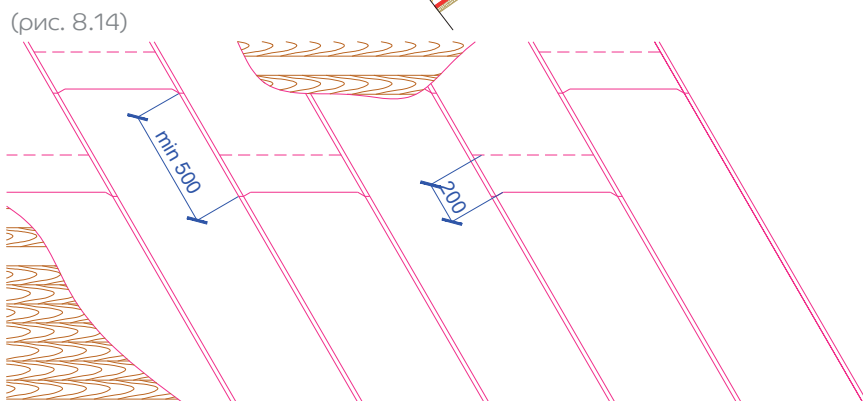
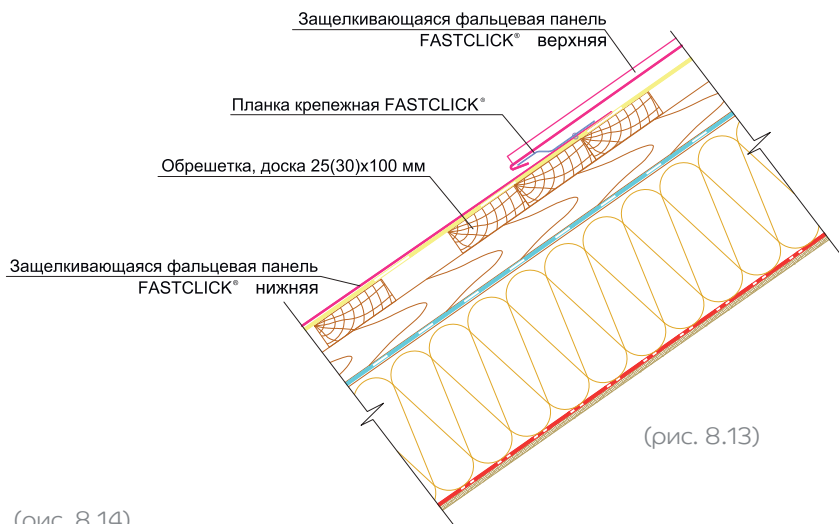

При расчете фальцевых панелей длину одной из панелей необходимо увеличить на 200 мм.



Внимание! Для стыковки панелей по длине, на этапе шаговой обрешётки необходимо по обеим линиям удлинения сделать сплошную обрешетку (рис. 8.13).

ПОДГОТОВКА НИЖНЕЙ ПАНЕЛИ (НАКРЫВАЕМОЙ):

Срезать внешнюю часть накрывающего гребня на 120 мм, а накрываемого на 130 мм от края оставив только подъемы панели (рис.8.15).

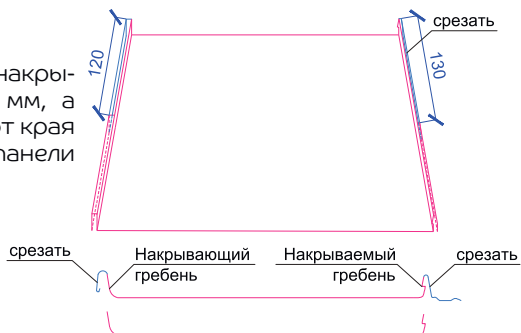

(рис. 8.15)

На накрывающем гребне панели сделать прямоугольный вырез (рис. 8.16)

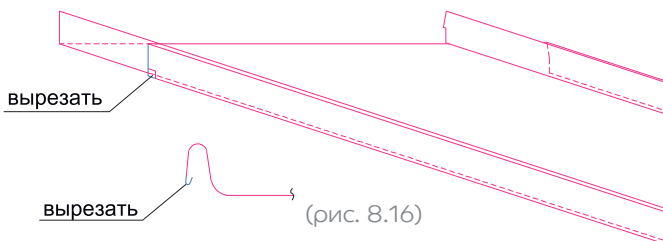

(рис. 8.16)

Установить фальцевую панель на обрешетку и защелкнуть замки (рис. 8.17)



(рис. 8.17)

Установить планку крепежную FASTCLICK®, отступив от верха панели 30 мм (рис. 8.18). Рекомендованная длина планки 430 мм. На месте установки планки необходимо использовать герметик. Планку крепить заклепками 4,8x10 или саморезами 4,2x25 с прессшайбой с шагом 100 мм

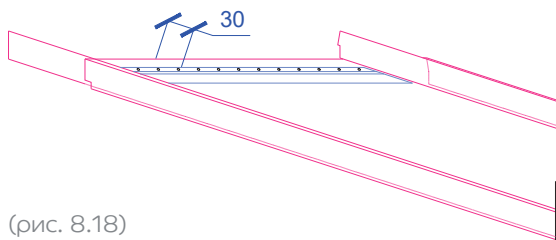

(рис. 8.18)

ПОДГОТОВКА ВЕРХНЕЙ ПАНЕЛИ (НАКРЫВАЮЩЕЙ):

Уголки срезать под углом 45° на 25-30 мм от края, также срезать карнизный загиб, далее загнуть зацеп на 180°, не дожидая примерно на 5 мм (рис.8.19 и рис. 8.20)

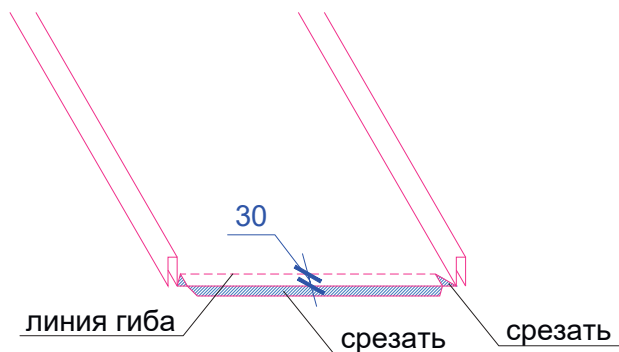

(рис. 8.19)

Установить верхнюю фальцевую панель, зацепив подгибом за планку крепежную FASTCLICK®, далее защелкнуть замок и простучать в месте нахлёста киянкой через доску. Для исключения повреждения полимерного покрытия при стыковке рекомендуется подкладывать металлический лист. Между подгибом панели и крепежной планкой необходимо оставить температурный зазор не менее 5 мм.

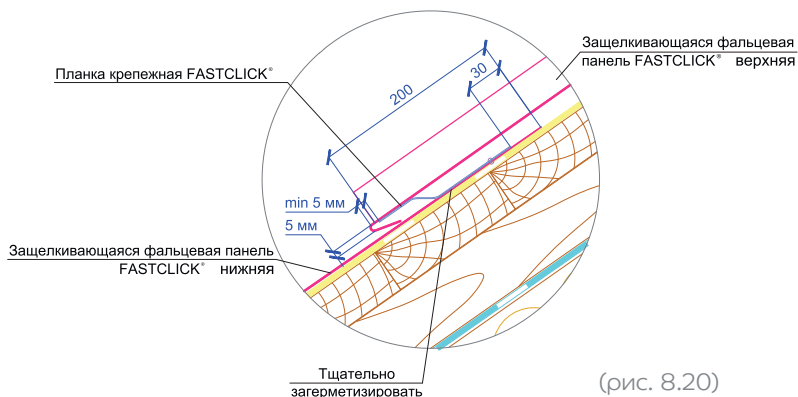

(рис. 8.20)



ОБХОД ТРУБЫ

Подвести нижние панели к трубе и срезать внешние части замков на 200 мм, как указано на (рис. 8.21). Смонтировать перед трубой опорную доску. На расстоянии 200 мм ниже трубы закрепить крепежную планку саморезами 4,2x25 с прессшайбой. На месте установки планки необходимо использовать герметик.

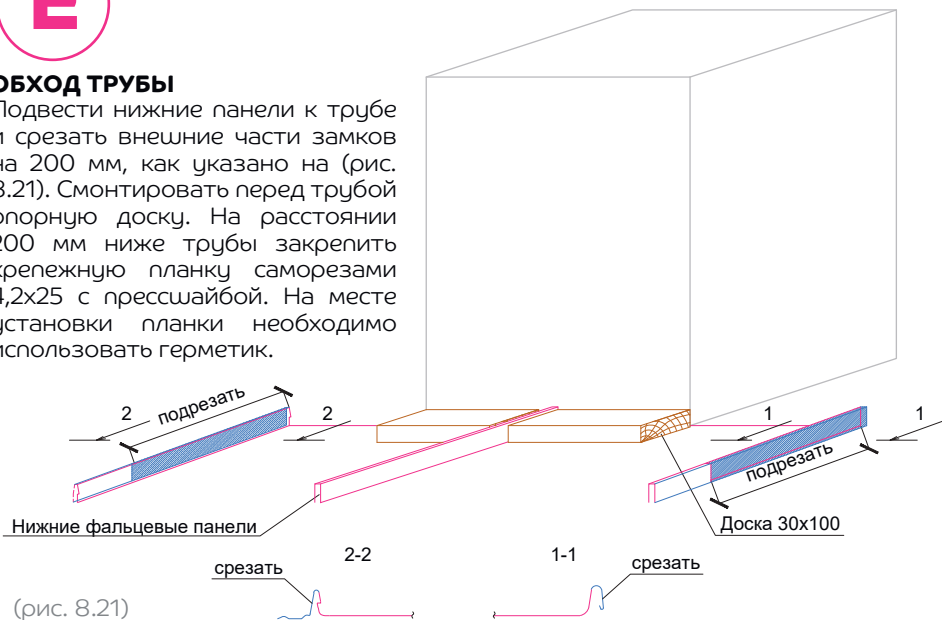

(рис. 8.21)

Подготовить планку примыкания к трубе нижнюю: подрезать боковые части загнув вверх на 30 мм, сделать вырез под замок (рис. 8.22). Установить ее, зацепив подгибом за крепежную планку (рис. 8.23).

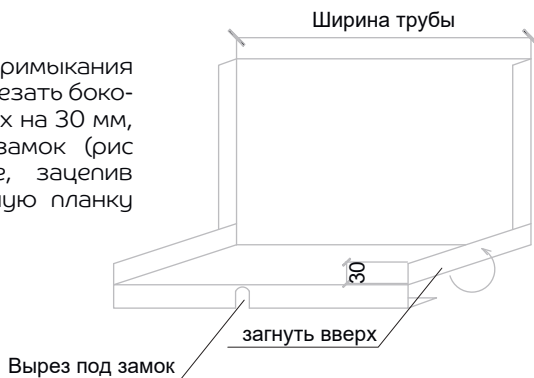

(рис. 8.22)

Подготовить боковые планки – часто используются дополнительные панели FASTCLICK®, длиной на 600 мм больше боковой части трубы:

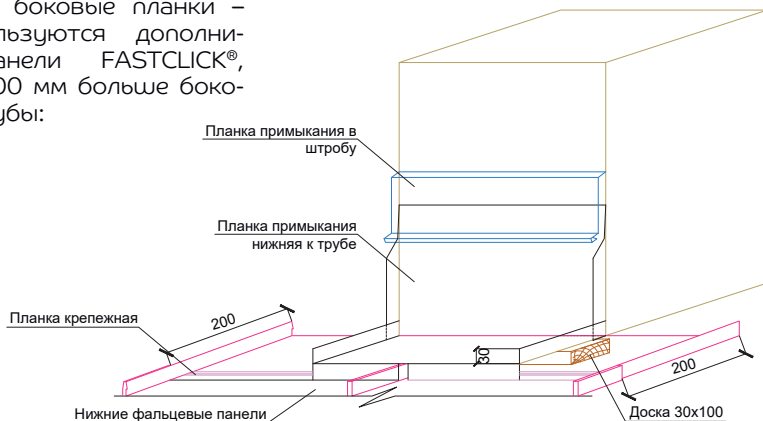

(рис. 8.23)

- Срезать замок с одной стороны и поднять кромку панели, примыкающую к трубе, на 150 мм;
- Срезать лишний металл в нижней части панели, используя планку примыкания нижнюю к трубе в качестве шаблона, оставив дополнительные 25 мм для загиба за планку;
- Срезать лишний металл в верхней части заготовки, оставить загиб 30 мм;
- Подрезать гребень панели, тем самым подготовив ее для дальнейшей стыковки с верхними накрывающими панелями
- Установить боковую планку, зацепив за планку крепежную (рис. 8.24).

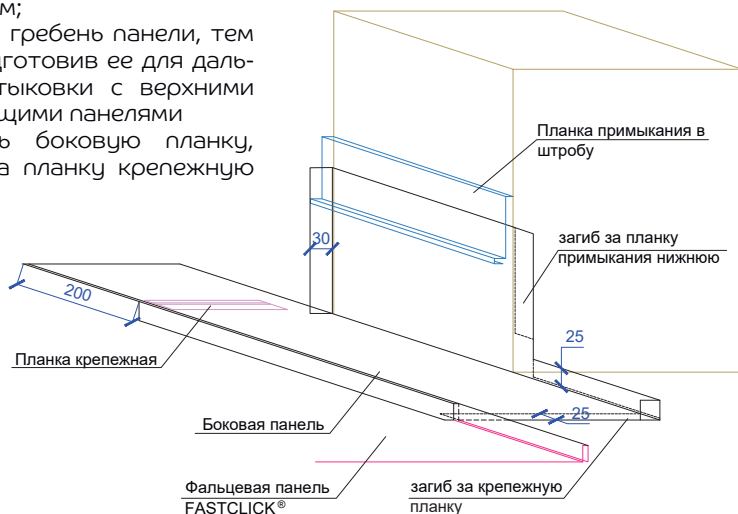

(рис. 8.24)

Подготовить и установить планку примыкая верхнюю к трубе: срезать лишний металл, сделать загиб за отгиб на боковой панели (рис. 8.25).
 Смонтируйте крепежную планку на 100-120 мм выше трубы примерно на ширину трубы и с отступом на 60-80 мм влево и вправо от трубы для зацепа панелей над трубой (рис.8.26)

(рис. 8.25)

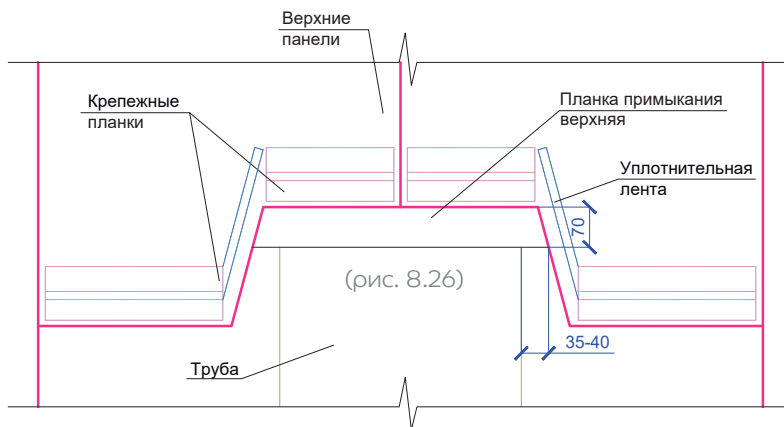
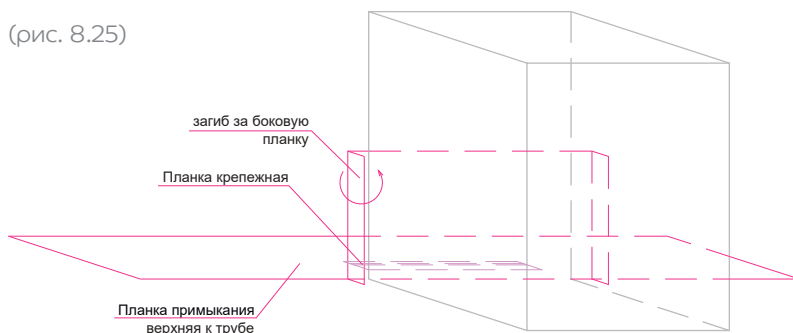

(рис. 8.26)

Подготовить панели, примыкающие сверху к трубе (рис. 8.27)

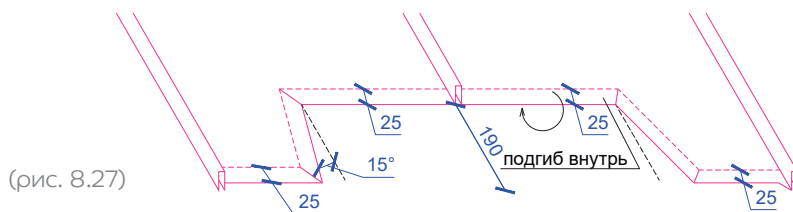

(рис. 8.27)

Обработать киянкой верхние части получившихся отбортовок..

По периметру трубы, поверх установленных элементов, закрепите планку примыкания в штробу/планку примыкания внакладку с заполнением штроб/отбортовок планок герметиком (рис. 8.28, рис 8.29).

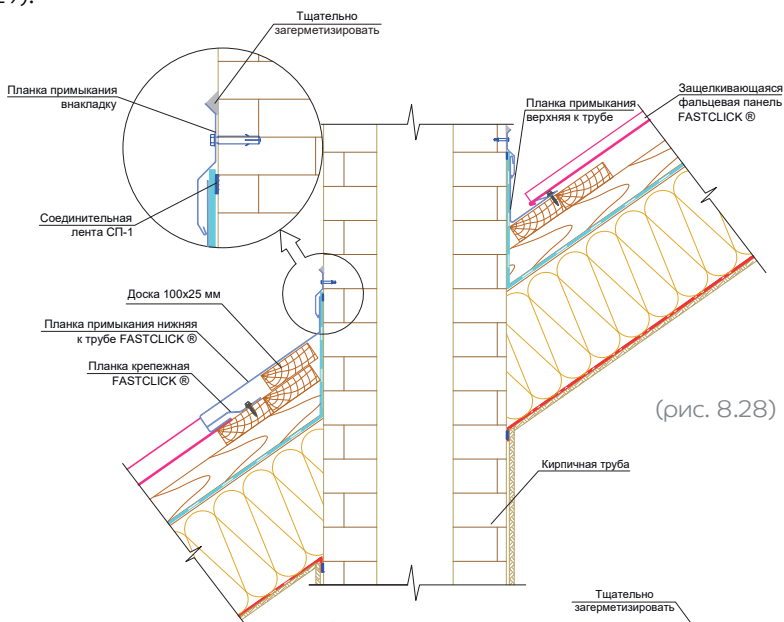

(рис. 8.28)

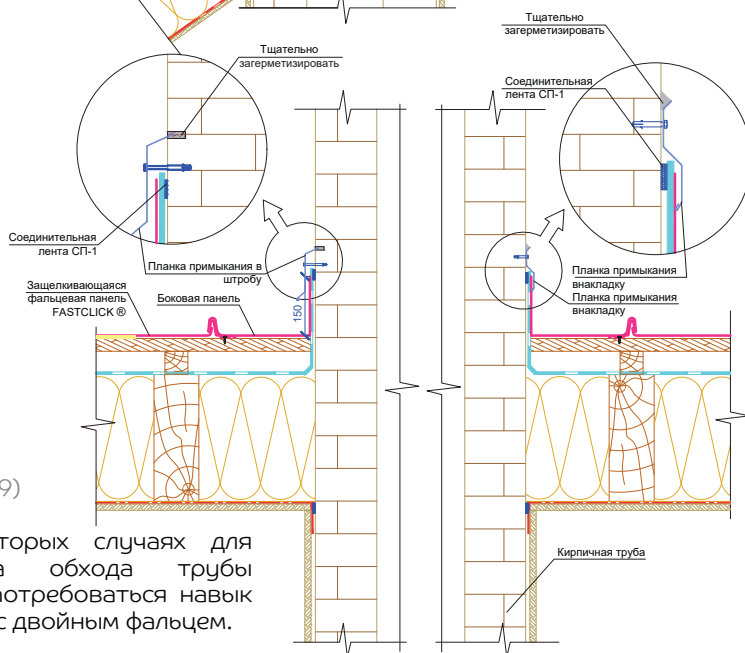

(рис. 8.29)

В некоторых случаях для монтажа обхода трубы может потребоваться навык работы с двойным фальцем.



ЕНДОВА (рис. 8.30) Монтаж ендовы следует уделить особое внимание – на ее месте особенно часто случаются протечки.

Планку ендовы уложить от карниза к коньку, стыковать по высоте с нахлестом 300 мм, в нижней части зацепить за карнизную планку. Крепить при помощи самодельных кляммеров с шагом 400-500 мм. Далее по обеим сторонам планки на расстоянии 150 мм от центра ендовы (рис. 8.31) смонтировать крепежную планку с помощью заклепок.

Отмерить расстояние от гребня уже смонтированной панели до крепежной планки и перенести линию загиба на панель.

Для предотвращения протечек панели монтировать ендове, а не от нее. На панелях сделать загиб по косой линии и зацепить за крепежную планку.

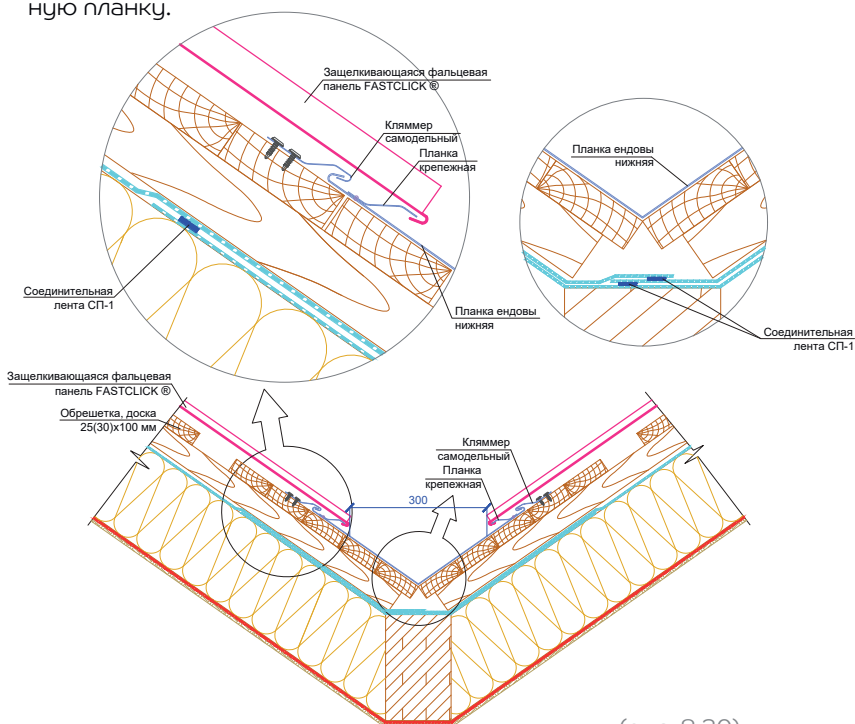

(рис. 8.30)

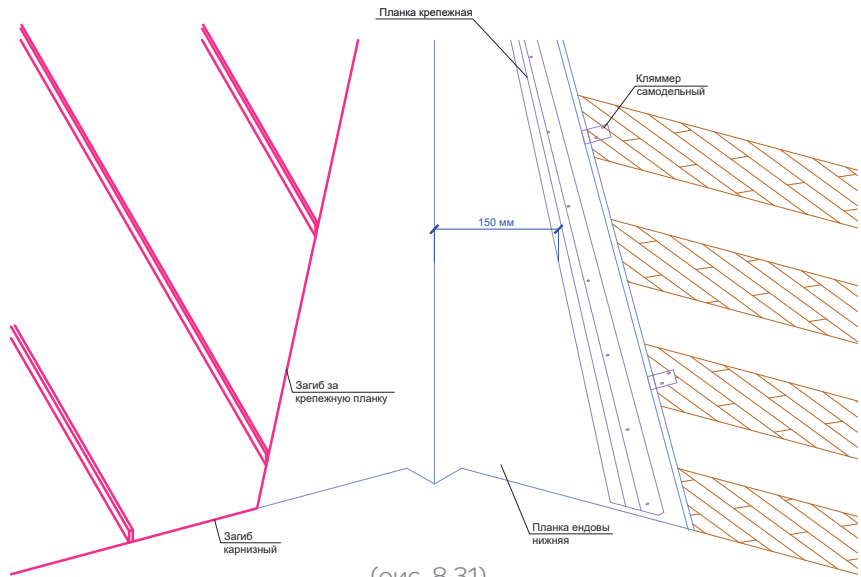

(рис. 8.31)